



De'Longhi Appliances
via Seitz, 47
31100 Treviso Italia

KAFFEE-/CAPPUCCINO-VOLLAUTOMAT

Bedienungsanleitung

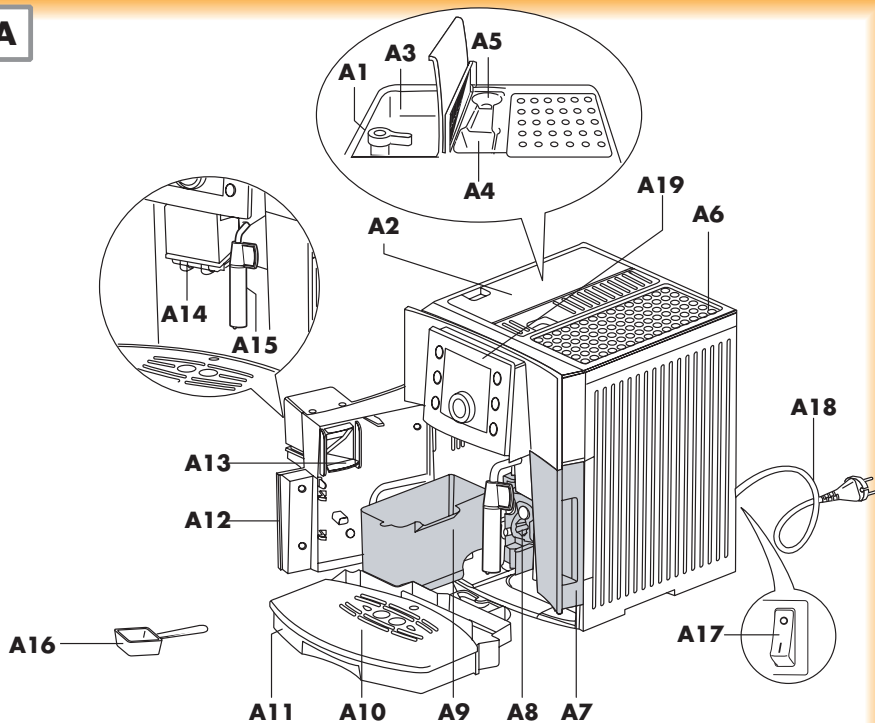
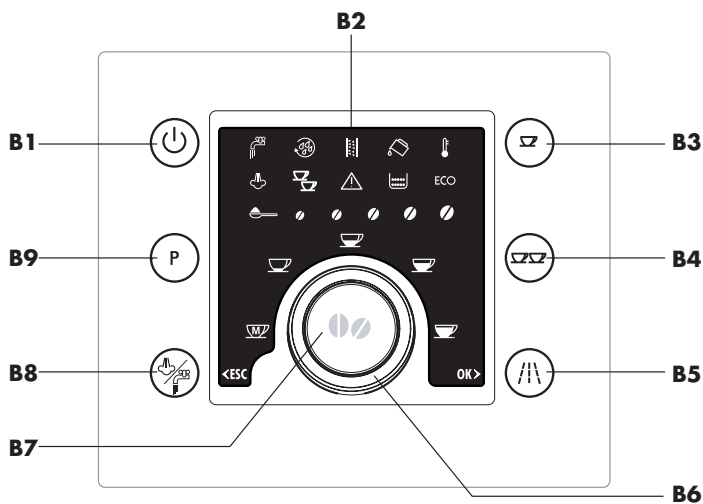

ESAM5400

A**B**

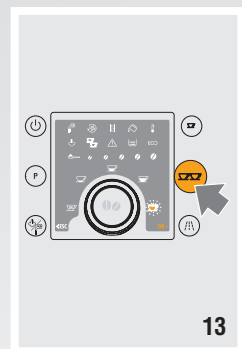
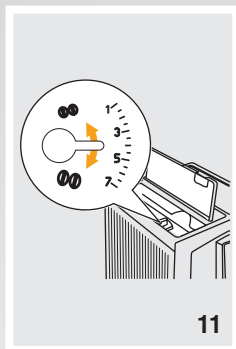
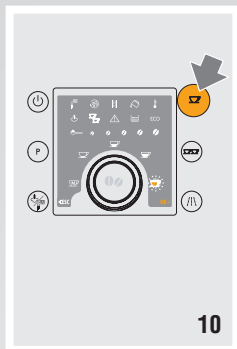
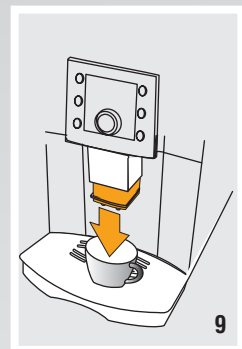
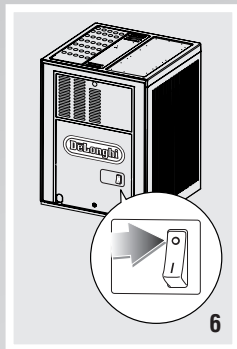
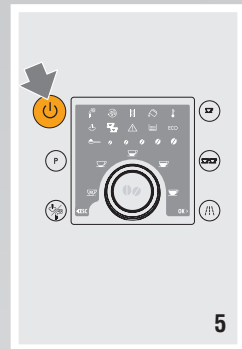
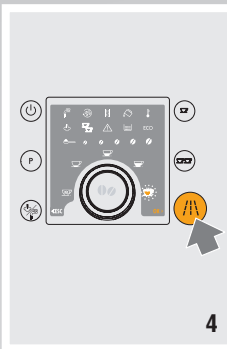
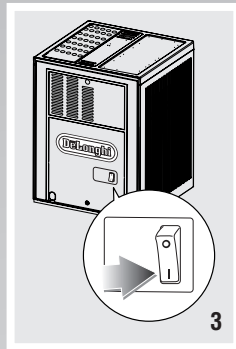
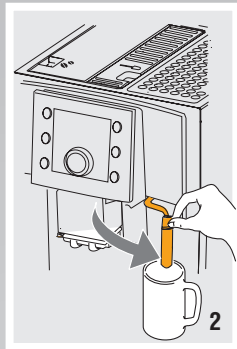
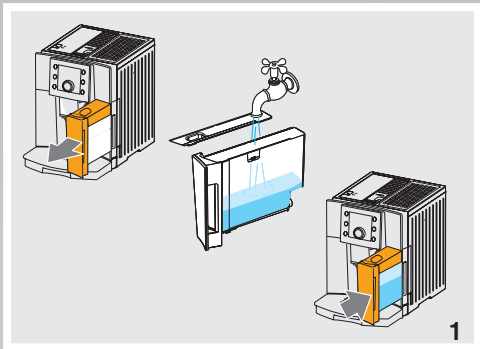

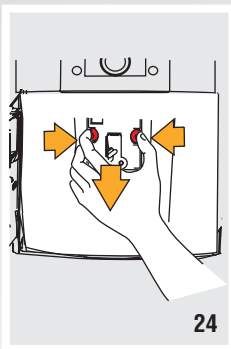
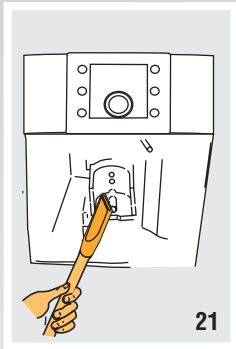
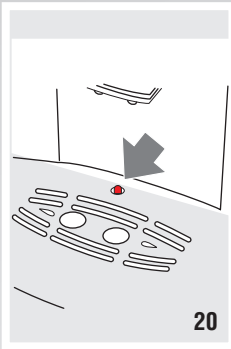
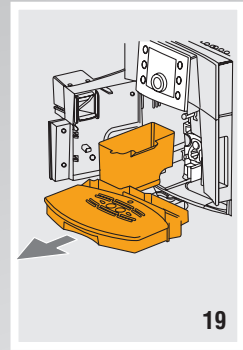
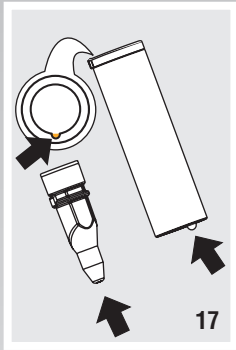
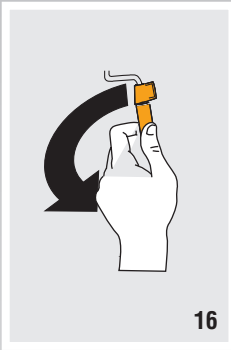

INHALT

| | |
|--|-----------|
| EINFÜHRUNG | 7 |
| Symbole in dieser Bedienungsanleitung | 7 |
| Ratschläge und wichtige Informationen für den Benutzer werden durch dieses Symbol gekennzeichnet | 7 |
| Buchstaben in Klammern | 7 |
| Probleme und Reparaturen | 7 |
| Die Adressen finden Sie in dem der Kaffeemaschine beigelegten Garantieschein. | 7 |
| SICHERHEIT | 7 |
| Grundlegende SicherheitsMerkee | 7 |
| BESTIMMUNGSGEMÄSSER GEBRAUCH | 8 |
| ANLEITUNGEN ZUM GEBRAUCH | 8 |
| BESCHREIBUNG | 8 |
| Beschreibung des Gerätes | 8 |
| Beschreibung der Bedienblende | 8 |
| Bedeutung der Kontrolllampen | 9 |
| ERSTE SCHRITTE | 9 |
| Kontrolle des Gerätes | 9 |
| Installation des Gerätes | 9 |
| Anschluss des Gerätes | 9 |
| Erste Inbetriebnahme des Gerätes | 9 |
| EINSCHALTUNG DES GERÄTES | 10 |
| AUSSCHALTUNG DES GERÄTES | 10 |
| MENÜEINSTELLUNGEN | 10 |
| Spülvorgangs | 10 |
| Entkalkung | 10 |
| Energiesparmodus | 11 |
| Automatische Abschaltung (Stand by) | 11 |
| Einstellung der Temperatur | 11 |
| Einstellung der Wasserhärte | 11 |
| Statistikfunktion | 11 |
| Werkseinstellungen (Reset) | 12 |
| ZUBEREITUNG VON KAFFEE | 12 |
| Auswahl der Kaffeestärke | 12 |
| Auswahl der Kaffeemenge in der Tasse | 12 |
| Individuelle Einstellung der Menge von Mein Kaffee | 12 |
| Einstellung des Mahlwerks | 12 |
| Tipps für die Ausgabe eines heißeren Kaffees .. | 13 |
| Zubereitung von espressokaffee mit Kaffeebohnen | 13 |
| Zubereitung von Kaffee mit vorgemahlenem Kaffee | 14 |

AUFSCHÄUMEN DER MILCH FÜR CAPPUCCINO (UND ERWÄRMEN VON FLÜSSIGKEITEN) ... 14

| | |
|---|----|
| Aufschäumen der Milch für Cappuccino | 14 |
| Reinigung des Milchaufschäumers nach dem Gebrauch | 15 |

ZUBEREITUNG VON HEISSWASSER

| | |
|--------------------------|----|
| Zubereitung | 15 |
| Änderung der Menge | 16 |

REINIGUNG

| | |
|--|----|
| Reinigung der Kaffeemaschine | 16 |
| Reinigung des Kaffeesatzbehälters | 16 |
| Reinigung der Abtropfschale | 16 |
| Reinigung des Geräteinnenraums | 16 |
| Reinigung des Wassertanks | 17 |
| Reinigung der Ausgüsse des Kaffeeauslaufs .. | 17 |
| Reinigung des Kaffeepulverfüllschachts | 17 |
| Reinigung der Brüheinheit | 17 |

ENTKALKUNG

PROGRAMMIERUNG DER WASSERHÄRTE .. 18

| | |
|-------------------------------|----|
| Messung der Wasserhärte | 18 |
| Wasserhärte einstellen | 19 |

TECHNISCHE DATEN

ENTSORGUNG

BEDEUTUNG DER KONTROLLAMPEN

LÖSUNG DER PROBLEME

EINFÜHRUNG

Wir danken Ihnen für die Wahl des Kaffee-/Capuccino-Vollautomaten „ESAM 5400“.

Wir wünschen Ihnen viel Vergnügen mit Ihrem neuen Gerät.

Nehmen Sie sich ein paar Minuten Zeit, um diese Bedienungsanleitung durchzulesen.

Sie vermeiden so Gefahren oder Beschädigungen an der Kaffeemaschine.

Symbole in dieser Bedienungsanleitung

Wichtige Merkee werden mit folgenden Symbolen gekennzeichnet. Diese Merkee müssen unbedingt beachtet werden.



Gefahr!

Die Nichtbeachtung kann Ursache von lebensgefährlichen Verletzungen durch Stromschlag sein.



Achtung!

Die Nichtbeachtung kann Ursache von Verletzungen oder Geräteschäden sein.



Verbrühungsgefahr!

Die Nichtbeachtung kann Ursache von Verbrühungen oder Verbrennungen sein.



Merke :

Ratschläge und wichtige Informationen für den Benutzer werden durch dieses Symbol gekennzeichnet.

Buchstaben in Klammern

Die Buchstaben in Klammern entsprechen der in der Beschreibung des Gerätes (S. 3) aufgeführten Legende.

Probleme und Reparaturen

Bei Auftreten von Betriebsstörungen versuchen Sie bitte zuerst diese durch Befolgen der in den Abschnitten „Angezeigte Meldungen auf dem Display“ auf S. 20 und „Lösung der Probleme“ auf S. 21 zu beheben.

Wenn diese keine Abhilfe schaffen sollten oder Sie weitere Abklärungen wünschen, wenden Sie sich bitte an den Kundendienst unter der im Blatt „Kundendienst“ angegebenen Rufnummer.

Sollte Ihr Land nicht in dem Länderverzeichnis aufgeführt sein, so rufen Sie bitte die in der Garantie angegebene Rufnummer an.

Für eventuelle Reparaturen wenden Sie sich bitte

ausschließlich an den Technischen Kundendienst De'Longhi.

Die Adressen finden Sie in dem der Kaffeemaschine beigelegten Garantieschein.

SICHERHEIT

Grundlegende SicherheitsMerkee



Gefahr!

Da das Gerät über Strom in Betrieb gesetzt wird, kann nicht ausgeschlossen werden, dass es Stromschläge erzeugt.

Halten Sie sich daher bitte an die folgenden SicherheitsMerkee:

- Das Gerät niemals mit feuchten oder nassen Händen bzw. Füßen berühren.
- Den Netzstecker nicht mit nassen Händen berühren.
- Sicherstellen, dass die verwendete Steckdose stets einwandfrei zugänglich ist, da Sie nur so im Bedarfsfall den Netzstecker trennen können.
- Zum Trennen des Netzsteckers aus der Steckdose direkt am Stecker selbst ziehen. Niemals am Kabel ziehen, weil es sonst beschädigt werden könnte.
- Um das Gerät vollkommen außer Spannung zu setzen, den auf der Rückseite des Gerätes angebrachten Hauptschalter auf Pos. 0 bringen (Abb. 6).
- Bei Defekten des Gerätes versuchen Sie bitte nicht, es selbst zu reparieren. Schalten Sie das Gerät aus, ziehen Sie den Netzstecker aus der Steckdose und wenden Sie sich an den technischen Kundendienst.
- Bei Schäden am Netzstecker oder am Netzkabel lassen Sie diese ausschließlich vom Technischen Kundendienst De'Longhi ersetzen, um jedes Risiko auszuschließen.



Achtung!

Das Verpackungsmaterial (Plastiktüten, Schaumpolystyrol) ist außer Reichweite von Kindern aufzubewahren.



Achtung!

Das Gerät darf nicht von Personen (einschließlich Kindern) mit körperlichen, geistigen oder sensorischen Behinderungen oder von Personen, die

nicht mit dem Betrieb des Gerätes vertraut sind, gebraucht werden, es sei denn, dass sie von einer für sie und ihre Sicherheit verantwortlichen Person beaufsichtigt und in den Gebrauch des Gerätes eingewiesen werden.

Dafür sorgen, dass Kinder nicht mit dem Gerät spielen.



Gefahr: Verbrennungsgefahr!

Dieses Gerät erzeugt Heißwasser, sodass sich beim Maschinenbetrieb Wasserdampf bilden kann. Achten Sie darauf, dass Sie nicht mit Wasserspritzern oder heißem Dampf in Berührung kommen.

BESTIMMUNGSGEMÄSSER GEBRAUCH

Dieses Gerät ist für die Kaffeezubereitung und zum Erwärmen von Getränken ausgelegt.

Jeder andere Gebrauch ist als unsachgemäß anzusehen. Dieses Gerät ist nicht für den gewerblichen Gebrauch geeignet. Der Hersteller haftet nicht für Schäden, die durch einen zweckentfremdeten Gebrauch verursacht werden. Dieses Gerät ist ausschließlich für den Hausgebrauch bestimmt. Der Gebrauch ist nicht vorgesehen:

- in Räumen, die als Küchen für das Personal von Geschäften, Büros und anderen Arbeitsbereichen eingerichtet sind
- in landwirtschaftlichen touristischen Einrichtungen
- in Hotels, Motels und anderen Übernachtungseinrichtungen
- bei Zimmervermietungen

ANLEITUNGEN ZUM GEBRAUCH

Bitte lesen Sie diese Bedienungsanleitung vor dem Gebrauch des Gerätes aufmerksam durch.

- Die Nichtbeachtung dieser Anweisungen kann zu Verletzungen oder Geräteschäden führen.

Der Hersteller haftet nicht für Schäden, die durch die Nichtbeachtung dieser Bedienungsanleitung verursacht werden.



Merke:

Bewahren Sie diese Bedienungsanleitung sorgfältig auf. Falls Sie dieses Gerät an andere Personen abtreten sollten, übergeben Sie ihnen bitte auch diese Bedienungsanleitung.

BESCHREIBUNG

Beschreibung des Gerätes

(S. 3 - **A**)



- A1. Drehknopf zur Einstellung des Mahlgrads
- A2. Deckel für den Kaffeebohnenbehälter
- A3. Kaffeebohnenbehälter
- A4. Kaffeepulvereinfüllschacht
- A5. Messlöffelfach
- A6. Tassenablage (Warmhalteplatte, wenn die Energiesparmodus Funktion deaktiviert ist)
- A7. Wassertank
- A8. Brüheinheit
- A9. Kaffeesatzbehälter
- A10. Tassenrost
- A11. Abtropfschale
- A12. Serviceklappe
- A13. Kaffeekanal
- A14. Kaffeeauslauf (höhenverstellbar)
- A15. Milchaufschäumer
- A16. Bedienblende
- A17. Netzkabel
- A18. Hauptschalter
- A19. Mess- und Dosierlöffel

Beschreibung der Bedienblende









(S. 3 - **B**)

Einige Tasten der Bedienblende haben zwei Funktionen: Diese werden innerhalb der Beschreibung in Klammern angegeben.

- B1. Display: Benutzerhilfe beim Gebrauch des Gerätes
- B2. Taste : Zubereitung 1 Tasse Kaffee mit den angezeigten Einstellungen
- B3. Taste : Zubereitung 2 Tassen Kaffee mit den angezeigten Einstellungen
- B4. Taste : Dampfausgabe und für die Zubereitung von Getränken auf Milchbasis (Bei Zugriff auf das MENÜ: Taste „OK“, zur Bestätigung der Auswahl drücken)
- B5. Kontrolllampen: Signalisieren die aktuellen Einstellungen, Alarmmeldungen oder die Notwendigkeit einiger Wartungseingriffe
- B6. Wahldrehschalter: Nach rechts oder links drehen, bis sich die der Kaffeemenge entsprechende Kontrolllampe einschaltet (Bei Zugriff auf das MENÜ: Zur Auswahl drehen)
- B7. Taste Wahl Kaffeearoma  : Drücken, bis sich dem gewünschten Kaffeetyp entsprechende Kontrolllampe einschaltet

- B8. Taste  zur Funktionsauswahl Dampf oder Heißwasser
(Bei Zugriff auf das MENÜ: Zum Verlassen der ausgewählten Funktion und zur Rückkehr zum Hauptmenü die Taste ESC drücken)
- B9. Taste **P** zum Zugriff auf das Menü.
- B10. Taste : Zum Ein- oder Ausschalten der Kaffeemaschine (stand by).

Bedeutung der Kontrolllampen

-  Die Funktion "Heißwasser" ist aktiv
-  Die Funktion "Dampf" ist aktiv
-  Die Funktion "Spülvorgang" ist aktiv
-  Weist darauf hin, dass das Gerät entkalkt werden muss.
-  Das Wasser im Tank ist nicht ausreichend.
-  Blinkende Kontrolllampe: Die Maschine heizt gerade auf
-  Das Gerät gibt zwei Tassen Kaffee aus.
-  An der Bedienblende wird ein Alarm angezeigt (siehe Abschn. „Bedeutung der Kontrolllampen“).
-  Dauerlicht der Kontrolllampe: Der Kaffeesatzbehälter fehlt: Kaffeesatzbehälter einsetzen. Blinkende Kontrolllampe: Der Enthärterfilter muss ausgewechselt werden.
- < ESC** Zeigt die Taste an, die gedrückt werden muss, um das Menü Programmierung oder die ausgewählte Funktion zu schließen.
- OK >** Zeigt die Taste an, die gedrückt werden muss, um die im Menü Programmierung ausgewählte Funktion zu bestätigen.
- ECO** Die Funktion „Energiesparmodus“ ist aktiviert.

ERSTE SCHRITTE

Kontrolle des Gerätes

Überzeugen Sie sich nach dem Auspacken, dass das Gerät unversehrt ist und keine Zubehörteile fehlen. Bei sichtbaren Schäden das Gerät auf keinen Fall verwenden. Wenden Sie sich an den Technischen Kundendienst De'Longhi.

Installation des Gerätes

 **Achtung!**

Bei der Installation des Gerätes sind die folgenden Sicherheitshinweise zu beachten:

- Das Gerät gibt Wärme an die umliegende Umgebung ab. Nachdem Sie das Gerät auf der Arbeitsfläche positioniert haben, überprüfen Sie bitte, dass zwischen den Oberflächen der Kaffeemaschine, den Seitenwänden und der Rückseite ein Freiraum von mindestens 3 cm und über der Kaffeemaschine ein Freiraum von mindestens 15 cm bleibt.
- Das eventuelle Eindringen von Wasser könnte das Gerät beschädigen. Stellen Sie das Gerät nicht in der Nähe von Wasserhähnen oder Spülbecken auf.
- Das Gerät könnte beschädigt werden, wenn das Wasser in seinem Inneren gefriert. Installieren Sie das Gerät nicht in einem Raum, in dem die Temperatur unter den Gefrierpunkt abfallen könnte.
- Achten Sie beim Verlegen des Netzkabels darauf, dass es nicht durch scharfe Kanten oder durch den Kontakt mit heißen Oberflächen (z.B. elektrische Kochplatten) beschädigt werden kann.

Anschluss des Gerätes

 **Achtung!**



Vergewissern Sie sich, dass die Netzspannung mit der auf dem Typenschild angegebenen Spannung übereinstimmt. Das Typenschild befindet sich am Geräteboden. Schließen Sie das Gerät nur an eine vorschriftsmäßig installierte und geerdete Steckdose mit einer Mindestleistung von 10A an. Sollte die Steckdose nicht für den Netzstecker Ihres Gerätes geeignet sein, lassen Sie diese bitte durch eine geeignete Steckdose von einem Fachmann ersetzen.

Erste Inbetriebnahme des Gerätes

 **Merke :**

- Die Kaffeemaschine wurde werkseitig unter Verwendung von Kaffee geprüft, sodass es vollkommen normal ist, wenn einige Spuren von Kaffeepulver im Mahlwerk verblieben sind. Es wird auf jeden Fall garantiert, dass diese Kaffeemaschine neu ist.
- Wir empfehlen Ihnen, die Wasserhärte so bald wie möglich nach Ihrem individuellen Bedarf einzustellen, indem Sie, wie im Ab-

schnitt „Programmierung der Wasserhärte“ (S. 18) beschrieben, vorgehen.

1. Den Wassertank herausnehmen, bis zur Markierungslinie MAX mit frischem Wasser füllen und dann wieder einsetzen (Abb. 1).
2. Den Milchaufschäumer nach außen drehen und unter einem Behälter mit mindestens 100 ml Fassungsvermögen stellen (Abb. 2).
3. Das Gerät an das Stromnetz anschließen und den auf der Rückseite des Gerätes angebrachten Hauptschalter auf I drücken (Abb. 3).
4. Auf dem Display erscheint die Kontrolllampe  und blinkt die Kontrolllampe **OK**.
5. Die Taste **OK** >  drücken (Abb. 4). Das Gerät beginnt mit der Heißwasserabgabe und die Kontrolllampe  erscheint.

Die Kaffeemaschine beendet den Erstinbetriebnahmevorgang.

Nun ist die Maschine für den normalen Gebrauch betriebsbereit.

Merke:

- Beim ersten Gebrauch müssen 4-5 Kaffees oder 4-5 Cappuccinos zubereitet werden, bevor die Kaffeemaschine zufriedenstellende Ergebnisse liefert.

EINSCHALTUNG DES GERÄTES

Merke:



Vor dem Einschalten des Gerätes ist sicherzustellen, dass der Hauptschalter auf Position I steht (Abb. 3).

Bei jeder Einschaltung des Gerätes wird ein automatisch Vorheiz- und Spülvorgang durchgeführt, der nicht unterbrochen werden kann.

Das Gerät ist erst nach erfolgter Durchführung dieses Zyklus betriebsbereit.

Verbrühungsgefahr!

Während des Spülvorgangs tritt aus den Kaffeeausläufen ein wenig Heißwasser heraus, das in der darunter liegenden Abtropfschale gesammelt wird. Achten Sie darauf, dass Sie nicht mit Wasserspritzern in Berührung kommen.

- Zum Einschalten des Gerätes die Taste  drücken (Abb. 5): die Kontrolllampe  blinkt solange das Gerät aufheizt und den

automatischen Spülvorgang durchführt: auf diese Weise wird nicht nur der Kessel aufgeheizt, sondern das Gerät lässt heißes Wasser durch die internen Leitungen fließen, damit sie sich erwärmen .

Das Gerät ist aufgeheizt, wenn die Kontrolllampe  erlischt und die Kontrolllampen für die Auswahl der Kaffeestärke, der Kaffeemenge und aufleuchten.

AUSSCHALTUNG DES GERÄTES

Bei jeder Ausschaltung des Gerätes wird ein automatischer Spülvorgang durchgeführt, der nicht unterbrochen werden kann.

Achtung!

Um Schäden am Gerät zu vermeiden, immer die Taste  zum Ausschalten drücken.

Verbrühungsgefahr!

Während des Spülvorgangs tritt aus dem Kaffeeauslauf ein wenig Heißwasser heraus.

Achten Sie darauf, dass Sie nicht mit Wasserspritzern in Berührung kommen.

Zum Ausschalten des Gerätes die Taste  drücken (Abb. 5). Das Gerät führt den Spülvorgang durch und schaltet sich dann aus.

Merke:

Wenn Sie das Gerät für längere Zeit nicht betreiben sollten, stellen Sie bitte den Hauptschalter auf Position **0** (Abb. 6).

Den Hauptschalter nie auf Position **0** stellen, wenn das Gerät eingeschaltet ist.

MENÜEINSTELLUNGEN

Durch Drücken der Taste **P** erhält man Zugang zum Menü Programmierung; folgende Einstellungen können über das Menü ausgewählt werden: Spülvorgangs, Entkalkung, Energiesparmodus, Auto-Abschaltung, Kaffeetemperatur, Wasserhärte, Statistik, Werkseinstellungen.

Spülvorgangs



Für die Anleitungen bezüglich des Spülvorgangs, wird auf S. 13 verwiesen.

Entkalkung

Für die Anleitungen bezüglich der Entkalkung wird auf S. 18 verwiesen.

Energiesparmodus

Mit dieser Funktion kann der Energiesparmodus aktiviert oder deaktiviert werden. Die Maschine ist im aktivierten Modus voreingestellt (Kontrolllampe **ECO** erlischt), welcher in Übereinstimmung mit den geltenden europäischen Vorschriften einen geringeren Konsumverbrauch garantiert.

1. Zum Zugriff auf das Menü Programmierung das Symbol **P** drücken;
2. Den Wahldrehknopf drehen, bis die Kontrolllampe **ECO** aufleuchtet;
3. Den Energiesparmodus mit der Taste **OK** > /||\ drücken bzw. mit der Taste  < ESC deaktivieren;
4. Anschließend zum Verlassen des Menüs die Taste  < ESC drücken.

Merke!

Wenn die Funktion **ECO** deaktiviert ist, ist die Warmhalteplatte aktiv.

Automatische Abschaltung (Stand by)

Das Gerät ist auf Auto-Abschaltung nach 2 Stunden Nichtgebrauch voreingestellt.

Diese Zeitspanne kann geändert werden, und zwar so, dass sich das Gerät nach 15 oder 30 Minuten bzw. nach 1, 2 oder 3 Stunden abschaltet.

1. Zum Zugriff auf das Menü die Taste **P** drücken;
2. Drehen Sie den Wahlschalter so weit, bis auf die Kontrolllampe  angezeigt;
3. Die Taste **OK** > /||\ drücken, um die Funktion zu wählen;
4. Den Wahldrehknopf drehen, bis alle Kontrolllampen aufleuchten, die die Zeit anzeigen, nach der das Gerät automatisch abschalten soll:









15 Minuten 
30 Minuten  
1 Stunde   
2 Stunden    
3 Stunden     

5. Die Taste **OK** > /||\ zur Bestätigung drücken;
6. Anschließend zum Verlassen des Menüs die Taste  < ESC drücken.

Die Auto-Abschaltung ist damit wieder programmiert.

Einstellung der Temperatur

Zur Änderung der Wassertemperatur (niedrig, mittel, hoch), mit der die Kaffeeausgabe erfolgt, bitte wie folgt vorgehen:

1. Zum Zugriff auf das Menü die Taste **P** drücken;
2. Den Wahldrehknopf drehen, bis die Kontrolllampe  aufleuchtet;
3. Die Taste **OK** > /||\ drücken;
4. Den Wahldrehknopf drehen, bis alle Kontrolllampen der gewünschten Temperatur aufleuchten, nämlich:
NIEDRIG 
MITTEL  
HOCH   
5. Zur Bestätigung die Taste **OK** > /||\ drücken;
6. Anschließend zum Verlassen des Menüs die Taste  < ESC drücken.







Einstellung der Wasserhärte

Für die Anleitungen bezüglich der Einstellung der Wasserhärte wird auf S. 18 verwiesen.

Statistikfunktion

Mit dieser Funktion werden die statistischen Daten der Kaffeemaschine angezeigt.

Zur Anzeige der Daten wie folgt vorgehen:

1. Zum Zugriff auf das Menü die Taste **P** drücken;
2. Den Wahldrehknopf drehen, bis die Kontrolllampen     aufleuchtet;
3. Die Taste **OK** > /||\ drücken;
4. Wenn der Wahldrehknopf gedrückt wird und die entsprechende Kontrolllampe blinkt, werden folgende Informationen angezeigt:
 -  die Anzahl von bisher ausgegebenen Kaffees;
 -  die Anzahl von durchgeführten Entkalkungen;
 -  wie viele Liter Wasser insgesamt abgegeben wurden.
5. Die Mengen werden durch Blinken der Kaffeebohnen angezeigt, nämlich:

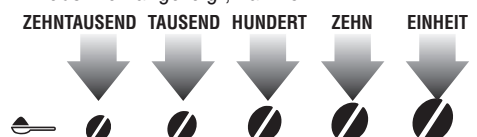

Beispiel: Sie möchten wissen, wie viele Kaffees bisher zubereitet worden sind. Öffnen Sie das Menü und wählen Sie die Kontrolllampe .

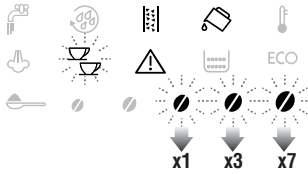





Zählen Sie die Blinkimpulse der Kaffeebohnen: in diesem Beispiel wurden bisher 137 zubereitet.

6. Zum Verlassen des Menüs 2 Mal die Taste  · ESC drücken.

Werkseinstellungen (Reset)

Mit dieser Funktion werden alle Menüeinstellungen und Mengenprogrammierungen rückgestellt und somit auf die werkseitig eingestellten Werte gestellt.

1. Zum Zugriff auf das Menü die Taste **P** drücken;
2. Den Wahldrehknopf drehen, bis die Kontrolllampen   aufleuchten;
3. Die Taste **OK** >  drücken: die Kontrolllampe **OK** beginnt zu blinken;
4. Die Taste **OK** >  zur Bestätigung und zum Verlassen des Menüs drücken.

ZUBEREITUNG VON KAFFEE

Auswahl der Kaffeestärke

Die Kaffeemaschine ist werkseitig für die Ausgabe von Kaffee mit normaler Stärke voreingestellt. Sie können unter diesen Stärken auswählen:





-  Sehr milde Stärke
-  Milde Stärke
-  Normale Stärke
-  Kräftige Stärke
-  Sehr kräftige Stärke

Zum Wechseln der Stärke drücken Sie bitte wiederholt die Taste  (Abb. 7), bis auf dem Display die gewünschte Stärke angezeigt wird.

Auswahl der Kaffeemenge in der Tasse





Die Kaffeemaschine ist werkseitig für die Abgabe von normalem Kaffee voreingestellt.

Zur Auswahl der Kaffeemenge den Wahl-schalter (Abb. 8) drehen, bis auf dem Display die Meldung bezüglich der gewünschten Kaffeemenge erscheint:

| Entsprechender Kaffee | Menge in der Tasse (ml) |
|---|----------------------------------|
| MEIN KAFFEE  | Programmierbar: von ≈20 bis ≈180 |
| ESPRESSO KAFFEE  | ≈40 |
| NORMALER KAFFEE  | ≈60 |
| GROSSER KAFFEE  | ≈90 |
| SEHR GROSSER KAFFEE  | ≈120 |

Individuelle Einstellung der Menge von Mein Kaffee

Die Kaffeemaschine ist werkseitig für die Ausgabe von etwa 30ml „Mein Kaffee“ voreingestellt. Wenn Sie diese Menge ändern möchten, bitte wie folgt vorgehen:

1. Stellen Sie eine Tasse unter die Ausgüsse des Kaffeeauslaufs (Abb. 9).
2. Drehen Sie den Wahlschalter (B6), bis sich die Kontrolllampe  einschaltet.
3. Die Taste  (Abb. 10) gedrückt halten, bis die Kontrolllampe  anfängt zu blinken und die Kaffeemaschine mit der Kaffeeausgabe beginnt; dann die Taste loslassen;
4. Sobald die gewünschte Kaffeemenge in der Tasse ist, die Taste 1 Tasse  erneut drücken.

Nun ist die Menge gemäß der neuen Einstellung programmiert.

Einstellung des Mahlwerks

Da das Mahlwerk bereits werkseitig für eine korrekte Kaffeeausgabe voreingestellt wurde, brauchen Sie dieses, zumindest anfangs, nicht einzustellen. Falls die Kaffeeausgabe nach den ersten Kaffeezubereitungen dennoch zu dünn und mit wenig Crema oder zu langsam (tröpfchenweise)

erfolgen sollte, muss dies mit dem Drehknopf zur Einstellung des Mahlgrads korrigiert werden (Abb. 11).

i *Merke!*

Der Drehknopf zur Einstellung des Mahlgrads darf nur bei laufendem Mahlwerk gedreht werden.



Die Wirkung dieser Einstellung merken Sie lediglich nach der Ausgabe von mindestens 2 Tassen Kaffee.

Sollte die Ausgabe noch zu schnell oder zu langsam erfolgen, muss die Korrektur wiederholt werden, indem der Drehknopf um eine weitere Position gedreht wird..

Tipps für die Ausgabe eines heißeren Kaffees

Für einen wärmeren Kaffee empfehlen wir:

⚠ Verbrühungsgefahr!

Während des Spülvorgangs tritt aus den Kaffeeausläufen ein wenig Heißwasser heraus, das in der darunter liegenden Abtropfschale gesammelt wird. Achten Sie darauf, dass Sie nicht mit Wasserspritzern in Berührung kommen.

1. Zum Zugriff auf das Menü die Taste **P** drücken;
2. Drehen Sie den Wahlschalter (B6), bis sich die Kontrolllampe einschaltet;
3. Die Taste **OK** > drücken, um die Funktion zu wählen; Kontrolllampe **OK** blinkt auf;
4. die Taste 1 Tasse **OK** > erneut drücken: die Funktion Spülvorgang startet; die Kontrolllampe blinkt.
5. Nach erfolgtem Spülvorgang verlässt das Gerät automatisch das Menü und ist für die Kaffeezubereitung bereit.

i *Merke:*

Im Gegensatz zum automatischen Spülvorgang kann der manuelle Spülvorgang jeder Zeit durch Drücken der Taste **OK** > unterbrochen werden.

Für einen wärmeren Kaffee empfehlen wir:

- Die Warmhalteplatte aktivieren und die Tassen dort aufwärmen (S. 10);
- die Tassen mit heißem Wasser vorzuwärmen (indem Sie die Funktion Heißwasser benutzen)
- im Menü die Kaffeetemperatur „hoch“ auszuwählen.

Zubereitung von Espresso mit Kaffeebohnen

⚠ Achtung!

Verwenden Sie keine karamelisierten oder kandierten Kaffeebohnen, da sie am Mahlwerk ankleben und es beschädigen können.

1. Geben Sie die Kaffeebohnen in den entsprechenden Behälter (Abb. 12).
2. Stellen Sie unter die Ausgüsse des Kaffeeauslaufs:
 - 1 Tasse, wenn Sie 1 Kaffee möchten (Abb. 9);
 - 2 Tassen, wenn Sie 2 Kaffees möchten.
3. Senken Sie den Kaffeeauslauf so nah wie möglich auf die Tassen ab: Sie erhalten so eine bessere Crema (Abb. 9).
4. Auf das Symbol der gewünschten Ausgabe (1 Tasse oder 2 Tassen) (Abb. 10 und 13).
5. Die Zubereitung beginnt und an der Bedienblende leuchten die Kontrolllampen für die eingestellte Stärke und Menge des Kaffees.

Nach erfolgter Zubereitung bereitet sich das Gerät auf einen neuen Gebrauch vor.

i *Merke:*

- Während der Kaffeezubereitung kann die Kaffeeausgabe jederzeit abgebrochen werden, indem Sie eine der Kaffeebezugstasten (oder) drücken.
- Wenn Sie nach abgeschlossener Kaffeeausgabe mehr Kaffee in der Tasse möchten, einfach so lange auf eine der Tasten für die Kaffeeausgabe (oder) drücken (in-

nerhalb von 3 Sekunden).

Nach erfolgter Zubereitung ist das Gerät für einen neuen Gebrauch bereit.

 **Achtung!**

Wenn der Kaffee tröpfchenweise, zu schnell, mit wenig Crema oder zu kalt herausläuft, lesen Sie bitte die im Kapitel „Lösung der Probleme“ (S. 21) aufgeführten Ratschläge.

Während des Betriebs können auf dem Display einige Alarmmeldungen erscheinen, deren Bedeutung im Abschnitt „Bedeutung der Kontrolllampen“ aufgeführt sind (S. 21).

Zubereitung von Kaffee mit vorgemahlenem Kaffee

 **Achtung!**

- Das vorgemahlene Kaffeepulver niemals in die ausgeschaltete Kaffeemaschine füllen, um zu vermeiden, dass es sich im Innern der Maschine ausbreitet und die Maschine verschmutzt. Die Maschine könnte dadurch beschädigt werden.



Niemals mehr als 1 gestrichenen Messlöffel einfüllen, da das Maschineninnere sonst verschmutzen oder der Einfüllschacht verstopfen könnte.

 **Merke!**

Bei der Verwendung von vorgemahlenem Kaffeepulver kann jeweils nur eine Tasse Kaffee zubereitet werden.

1. Wiederholt die Taste  drücken (Abb. 7) bis die Kontrolllampe  einschaltet.
2. Geben Sie einen gestrichenen Messlöffel vorgemahlene Kaffeepulver in den Einfüllschacht (Abb. 14).
3. Stellen Sie eine Tasse unter die Ausgüsse des Kaffeeauslaufs (Abb. 9).
4. Drücken Sie die Bezugstaste 1 Tasse  (Abb. 10).
5. Die Zubereitung beginnt.

AUFSCÄUMEN DER MILCH FÜR CAPPUCCINO (UND ERWÄRMEN VON FLÜSSIGKEITEN)

Der Dampf kann sowohl zum Aufschäumen der Milch als auch zum Erwärmen von Flüssigkeiten verwendet werden.



 **Achtung! Verbrühungsgefahr!**

Während dieser Vorgänge tritt Dampf aus: Achten Sie darauf, sich nicht zu verbrennen.

Aufschäumen der Milch für Cappuccino



 **Merke!**

Für einen Cappuccino den Kaffee in einer großen Tasse zubereiten und dann die aufgeschäumte Milch hinzugeben.

1. Drehen Sie den Milchaufschäumer nach außen, und stellen Sie einen leeren Behälter darunter (Abb. 2).
2. Die Taste  drücken: die Kontrolllampe  einschaltet.

 **Merke!**





Um zu vermeiden, dass während dem Aufschäumen der Milch Restwasser beigemengt wird, das Wasser am Besten vorab herauslaufen lassen. Deshalb ist es empfehlenswert, einige Sekunden lang das mit Dampf gemischte Wasser herauslaufen lassen, bis nur noch Dampf entweicht.

3. Drücken sie die Taste  (Abb. 4); die Kontrolllampe  beginnt zu blinken. Sobald das Gerät die ideale Temperatur erreicht, beginnt die Dampfabgabe. Zur Unterbrechung die gleiche Taste erneut drücken.
4. Das Gefäß entleeren und mit etwa 100 Gramm Milch pro Cappuccino, den Sie zubereiten möchten, füllen. Bei der Wahl der Behältergröße ist zu berücksichtigen, dass das Milchvolumen sich verdoppelt oder gar verdreifacht.

 **Merke!**

Um einen dickeren und reicheren Schaum zu erhalten, verwenden Sie ganz oder teilweise entrahmte Milch mit Kühlschranktemperatur (etwa 5°C). Um zu vermeiden, dass wenig

aufgeschäumte Milch oder Schaum mit großen Blasen erzielt wird, den Milchaufschäumer immer wie im Abschnitt "Reinigung Milchaufschäumer nach dem Gebrauch" (S. 15) beschrieben reinigen.

- Den Milchaufschäumer in den Milchbehälter tauchen (Abb. 17). Die Markierung am Milchaufschäumer (siehe Pfeil auf Abb. 18) darf nicht eingetaucht werden.
- Wenn die Kontrollampe  nicht angeweiht ist, drücken die Taste  : dann drücken die Taste . Aus dem Milchaufschäumer entweicht Dampf, der der Milch ein cremiges Aussehen verleiht und ihr Volumen erhöht.
- Um einen cremigeren Milchschaum zu erzielen, den Behälter mit langsamen Bewegungen von unten nach oben drehen. Es wird empfohlen, nicht länger als 3 Minuten am Stück Dampf abzugeben.
- Wenn der gewünschte Schaum erzielt ist, die Dampfausgabe unterbrechen, indem die Taste  drücken.

 **Achtung! Verbrühungsgefahr!**

Schalten Sie den Dampf ab, bevor Sie den Behälter mit der aufgeschäumten Milch herausnehmen, um zu vermeiden, dass Sie sich mit heißen Milchspritzern verbrühen.

- Geben Sie der vorab zubereiteten Tasse Kaffee die aufgeschäumte Milch hinzu. Der Cappuccino ist jetzt fertig: Nach Belieben zuckern, und wenn Sie wünschen, den Schaum mit etwas Kakaopulver bestreuen.

Reinigung des Milchaufschäumers nach dem Gebrauch

Reinigen Sie den Milchaufschäumer nach jedem Gebrauch, um zu verhindern, dass er verstopft oder sich Milchreste ablagern.

 **Achtung! Verbrühungsgefahr!**

Während der Reinigung tritt etwas heißes Wasser aus dem Milchaufschäumer. Achten Sie darauf, dass Sie nicht mit Wasserspritzern in Berührung kommen.

- Einige Sekunden lang etwas Wasser ablassen, indem die Taste  drücken. Dann die Ausgabe von Heißwasser unterbrechen

mit der Taste .





- Einige Minuten warten, bis der Milchaufschäumer abkühlt: den Milchaufschäumer nach außen drehen und zum Herausnehmen nach unten herausziehen (Abb.16). Die Düse nach unten herausziehen
- Die Elemente des Milchaufschäumers mit einem Schwamm und lauwarmem Wasser sorgfältig säubern.
- Kontrollieren Sie, dass die durch den Pfeil in Abb. 21 angezeigten Löcher nicht verstopft sind. Gegebenenfalls die Löcher mit einer Stecknadel durchstechen.
- Den internen Teil wieder zusammenbauen und vorsichtig auf das schwenkbare Rohr ziehen, danach die Dampfdüse montieren und nach links drehen, um sie zu blockieren.

ZUBEREITUNG VON HEISSWASSER

Zubereitung

 **Achtung! Verbrühungsgefahr.**

Lassen Sie die Kaffeemaschine bei der Heißwasserausgabe nicht unüberwacht. Wie unten beschrieben die Heißwasserabgabe abbrechen, wenn die Tasse voll ist. Der Milchaufschäumer erhitzt sich während der Ausgabe; deshalb darf er nur am schwarzen Ring angefasst werden.





- Stellen Sie ein Gefäß unter den Milchaufschäumer (so nah wie möglich, um Spritzer zu vermeiden) (Abb. 2).
- Drücken Sie die Taste , bis die Kontrollampe  aufleuchtet.
- Die Taste  drücken (Abb. 4): das Wasser tritt aus dem Auslauf heraus: Die Abgabe wird nach Erreichen von ca. 250ml automatisch unterbrochen.
- Zum manuellen Abbrechen der Heißwasserabgabe das Symbol  erneut drücken.

 **Merke!**

- Bei aktiviertem Energiesparmodus können bis zur Ausgabe einige Sekunden verstreichen.
- Nicht länger als 3 Minuten am Stück heißes Wasser beziehen.

Änderung der Menge

Die Kaffeemaschine ist werkseitig für die Abgabe von 250ml voreingestellt. Wenn Sie diese Menge ändern möchten, bitte wie folgt vorgehen:

1. Unten den Auslauf einen Behälter stellen.
 2. Die Taste  solange gedrückt halten, bis sich die Kontrolllampe  einschaltet.
 3. Die Taste  gedrückt halten, bis die Kontrolllampe  aufleuchtet.
 3. Sobald die gewünschte Menge Heißwasser in der Tasse ist, die Taste  erneut drücken.
- Nun ist die Kaffeemaschine gemäß der neuen Menge programmiert.

REINIGUNG

Reinigung der Kaffeemaschine

Folgende Teile der Kaffeemaschine müssen regelmäßig gereinigt werden:

- Kaffeesatzbehälter (A9),
- Abtropfschale (A11),
- das Maschineninnere, das nach Öffnen der Serviceklappe (A12) zugänglich ist,
- Wassertank(A7),
- Ausläufe des Kaffeeauslaufs (A14) und der Heißwasserdüse (A15),
- Kaffeepulvereinfüllschacht (A4),
- Brüheinheit (A8).

Achtung!

- Verwenden Sie zur Reinigung der Maschine keine Lösungs- und Scheuermittel oder Alkohol. Mit den Vollautomaten von De'Longhi brauchen für die Reinigung der Maschine keine chemischen Zusatzstoffe verwendet zu werden.
- Keines der Bauteile der Kaffeemaschine darf im Geschirrspüler gereinigt werden.
- Verwenden Sie zum Entfernen von Verkrustungen oder Kaffeeablagerungen keine Metallgegenstände, da sie die Oberflächen aus Metall oder Kunststoff verkratzen könnten.

Reinigung des Kaffeesatzbehälters

Wenn die Kontrolllampe  blinkt, muss der Kaffeesatzbehälter geleert und gereinigt werden. Solange der Kaffeesatzbehälter nicht gereinigt wird, blinkt die Kontrolllampe weiter und die Kaffeemaschine kann keinen Kaffee zubereiten. Zur Durchführung der Reinigung (bei eingeschalteter Maschine):

teter Maschine):

- Die Serviceklappe auf der Rückseite öffnen (Abb. 18), dann die Abtropfschale entnehmen (Abb. 19), entleeren und reinigen.
- Den Kaffeesatzbehälter entleeren und sorgfältig reinigen, wobei sicherzustellen ist, dass alle am Boden sich angesammelten Rückstände entfernt werden.

Achtung!

Beim Herausnehmen der Abtropfschale muss der **Kaffeesatzbehälter** stets entleert werden, auch wenn er nur wenig gefüllt ist.

Wird dieser Vorgang nicht durchgeführt, kann es vorkommen, dass sich bei den folgenden Kaffeezubereitungen der Kaffeesatzbehälter zu sehr füllt und die Kaffeemaschine verstopft.

Reinigung der Abtropfschale

Achtung!

Wenn die Abtropfschale nicht regelmäßig entleert wird, kann das Wasser über ihren Rand austreten und in das Innere oder an der Seite der Kaffeemaschine eindringen. Dadurch können die Kaffeemaschine, die Abstellfläche oder der umliegende Bereich beschädigt werden.

Die Abtropfschale ist mit einem Schwimmer (rot) zur Anzeige des Wasserstandes ausgestattet (Abb. 20). Die Abtropfschale entleeren und reinigen, bevor dieser Anzeiger nicht aus der Tassenablage hervortritt.

Um die Abtropfschale herauszunehmen:

1. Die Serviceklappe öffnen (Abb. 18);
2. Die Abtropfschale und den Kaffeesatzbehälter herausnehmen (Abb. 19);
3. Die Abtropfschale und den Kaffeesatzbehälter entleeren und reinigen;
4. Die Abtropfschale zusammen mit dem Kaffeesatzbehälter wieder einsetzen;
5. Serviceklappe schließen.

Reinigung des Geräteinnenraums

Gefahr von Stromschlägen!

Vor jedem Reinigungseingriff an den internen Teilen muss die Kaffeemaschine ausgeschaltet (siehe „Ausschaltung“ S.10) und vom Stromnetz getrennt werden. Das Gerät niemals ins Wasser tauchen.

1. Kontrollieren Sie regelmäßig (etwa nach 100 Kaffees), dass das Geräteinnere (nach Herausnehmen der Abtropfschale zugänglich) nicht verschmutzt ist. Gegebenenfalls die Kaffeeablagerungen mit dem Pinsel und einem Schwamm entfernen.
2. Mit einem Staubsauger alle Rückstände absaugen (Abb. 21).

Reinigung des Wassertanks

1. Den Wassertank (A7) regelmäßig (etwa ein Mal im Monat) mit einem feuchten Tuch und etwas mildem Reinigungsmittel reinigen.
2. Den Wassertank nach der erfolgten Reinigung sorgfältig nachspülen, um alle Reinigungsmittelreste zu entfernen.

Reinigung der Ausgüsse des Kaffeeauslaufs

1. Die Ausgüsse des Kaffeeauslaufs mit einem Schwamm oder einem Tuch reinigen (Abb. 22).
2. Kontrollieren Sie, dass die Löcher des Kaffeeauslaufs nicht verstopft sind. Gegebenenfalls die Kaffeeablagerungen mit einem Zahnstocher entfernen (Abb. 23).

Reinigung des Kaffeepulvereinfüllschachts

Kontrollieren Sie regelmäßig (etwa ein Mal im Monat), dass der Kaffeepulvereinfüllschacht nicht verstopft ist. Gegebenenfalls die Kaffeeablagerungen mit einem Küchenmesser entfernen.

Reinigung der Brühereinheit

Die Brühereinheit (A8) muss mindestens ein Mal im Monat gereinigt werden.

 **Achtung!**

Die Brühereinheit darf nicht bei eingeschalteter Kaffeemaschine herausgenommen werden.

1. Sicherstellen, dass die Kaffeemaschine sich korrekt ausgeschaltet hat (siehe „Ausschaltung“, S. 10).
2. Die Serviceklappe öffnen (Abb. 18).
3. Die Abtropfschale und den Kaffeesatzbehälter herausnehmen (Abb. 19).
4. Die beiden roten Entriegelungstasten nach innen drücken und gleichzeitig die Brühereinheit nach außen herausziehen (Abb. 24).

 **Achtung!**

NUR MIT WASSER AUSSPÜLEN
KEINE REINIGUNGSMITTEL -
KEINEN GESCHIRRSPÜLER VERWENDEN
 Die Brühereinheit ohne Reinigungsmittel säubern, da diese zu Beschädigungen führen können.

5. Die Brühereinheit etwa 5 Minuten lang in Wasser eintauchen und danach unter dem Wasserhahn abspülen.
6. Nach der Reinigung die Brühereinheit wieder in die Halterung auf dem unteren Stift einsetzen; auf die Schrift PUSH drücken, bis ein Klicken zu hören ist.

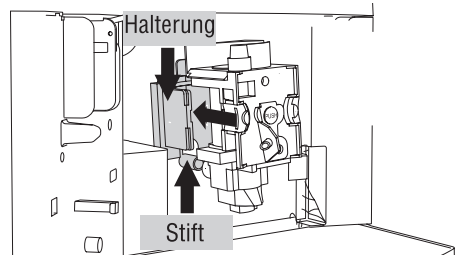

 **Merke!**

 Wenn die Brühereinheit sich nur schwer einsetzen lässt, muss diese (vor dem Einsetzen) auf die richtige Größe gebracht werden, und zwar indem sie gleichzeitig von unten und von oben, wie in der Abbildung dargestellt, fest angedrückt wird.

7. Nach erfolgtem Einsetzen der Brühereinheit ist sicherzustellen, dass die beiden roten Tasten herausgeschnappt sind.
8. Die Abtropfschale und den Kaffeesatzbehälter wieder einsetzen.
9. Serviceklappe schließen.

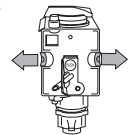

ENTKALKUNG





Die Kaffeemaschine muss entkalkt werden, wenn an der Bedienblende die Kontrolllampe  blinkt.

Achtung!

Das Entkalkungsmittel enthält Säuren, die Haut und Augen reizen können. Die auf der Packung des Entkalkers aufgeführten Sicherheitshinweise des Herstellers sowie die Anweisungen bezüglich des Verhaltens bei Kontakt mit Augen und Haut sind unbedingt zu befolgen.

Merke!

Verwenden Sie ausschließlich De'Longhi Entkalker. Verwenden Sie auf keinen Fall Entkalkungsmittel auf Sulfamin- oder Essigsäurebasis, andernfalls erlischt jeder Garantieanspruch. Die Garantie hat zudem keine Gültigkeit, wenn die Entkalkung nicht regelmäßig durchgeführt wird.

1. Die Kaffeemaschine einschalten.
2. Durch Drücken der Taste **P** gelangen Sie zum Menü.
3. Drehen Sie den Wahlschalter so weit, bis die Kontrolllampe  erscheint. Taste **OK** >  drücken: Taste  und  abwechseln.
4. Entleeren Sie den Wassertank (A7); die Abtrottschale (A11) und den Kaffeesatzbehälter entleeren.
Geben Sie den mit Wasser verdünnten Entkalker in den Wassertank (die auf der Flasche des Entkalkers angegebenen Mengenteile sind zu befolgen). Stellen Sie einen leeren Behälter mit einem Mindestfassungsvermögen von 1,5l unter den Heißwasserauslauf.





Achtung! Verbrühungsgefahr!

Aus dem Heißwasserauslauf tritt heißes, säurehaltiges Wasser heraus. Achten Sie darauf, dass Sie nicht mit Wasserspritzern in Berührung kommen.

5. Die Taste **OK** >  drücken. Das Entkalkungsprogramm startet und die Entkalkungslösung tritt aus dem Wasserauslauf heraus. Das Entkalkungsprogramm führt automatisch eine Reihe von Spülzyklen und Pausen durch, um die Kalkablagerungen in der Kaffeemaschine zu beseitigen.

Nach etwa 30 Minuten ist der Wassertank leer: die Kontrolllampen  **OK** leuchten auf und

die Kontrolllampen  und  beginnen zu blinken.

6. Das Gerät ist nun für einen Spülvorgang mit frischem Wasser bereit. Den Wassertank herausziehen, entleeren, mit fließendem Wasser ausspülen, mit sauberem Wasser füllen und wieder einsetzen.
7. Den zur Aufnahme der Entkalkungslösung benutzten Behälter entleeren und wieder unter dem Heißwasserauslauf positionieren.
8. Zum Starten des Spülvorgangs den Taste **OK** >  drücken. Das heiße Wasser tritt aus dem Auslauf heraus und Kontrolllampe  und  blinken.
9. Wenn der Wassertank vollkommen geleert ist, leuchten die Kontrolllampen  **OK** auf.
10. Taste **OK** >  drücken: das Gerät schaltet sich aus.

Um das Gerät in Betrieb zu setzen, die Taste  drücken.

PROGRAMMIERUNG DER WASSERHÄRTE



Die Kontrolllampe  wird nach einer voreingestellten Betriebszeit, die von der eingestellten Wasserhärte abhängt, angezeigt. Die Kaffeemaschine ist werkseitig auf Härtegrad 4 voreingestellt. Es ist möglich, die Kaffeemaschine je nach der in den verschiedenen Wohnregionen vorhandenen Wasserhärte zu programmieren, sodass der Entkalkungsvorgang weniger häufig durchgeführt werden muss.

Messung der Wasserhärte

1. Den dieser Bedienungsanleitung beiliegenden Reaktionsstreifen "TOTAL HARDNESS TEST" aus seiner Packung nehmen.
2. Den Streifen etwa eine Sekunde lang vollständig in ein Glas Wasser eintauchen.
3. Den Streifen aus dem Wasser nehmen und leicht schütteln. Nach etwa einer Minute bilden sich je nach der Wasserhärte 1, 2, 3 oder 4 kleine rote Quadrate; jedes Quadrat entspricht 1 Härtegrad.















Stufe 1  

Stufe 2  

Stufe 3  



Wasserhärte einstellen

1. Zum Zugriff auf das Menü die Taste **P** drücken.
2. Drehen Sie den Wahlschalter so weit, bis die Kontrolllampe  ausgewählt wird.
3. Durch Drücken der Taste **OK** >  die Auswahl bestätigen.
4. Den Wahlschalter drehen und den durch den Reaktionsstreifen gemessenen Härtegrad einstellen (siehe Abb. im vorherigen Abschnitt).
 STUFE 1  
 STUFE 2  
 STUFE 3   
 STUFE 4    
5. Zur Bestätigung der Einstellung die Taste **OK** >  drücken.
6. Zum Verlassen des Menüs die Taste  **ESC** drücken.

Nun ist die Kaffeemaschine gemäß der neuen Einstellung der Wasserhärte programmiert.

TECHNISCHE DATEN

| | |
|-----------------------|------------------------------|
| Spannung: | 220-240 V~ 50/60 Hz max. 10A |
| Leistungsaufnahme: | 1450W |
| Druck: | 15 bar |
| Max. Fassungsvermögen | |
| Wassertank: | 1,7 L |
| Maße LxHxT | 284x380x440 mm |
| Kabellänge: | 1,5 m |
| Gewicht: | 11,4 Kg |
| Max. Fassungsvermögen | |
| Kaffeebohnenbehälter: | 250 g |

CE Das Gerät entspricht den folgenden EG-Richtlinien:



















- Stand-by-Richtlinie 1275/2008;
- Niederspannungsrichtlinien 2006/95/EG und nachfolgende Änderungen;
- EMV-Richtlinie 2004/108/EG und nachfolgende Änderungen;
- Die mit Nahrungsmitteln in Berührung kommenden Materialien und Gegenstände stimmen mit den Vorschriften der Europäischen Verordnung 1935/2004 überein.

ENTSORGUNG



Wichtiger Hinweis für die korrekte Entsorgung des Produkts in Übereinstimmung mit der EG-Richtlinie 2002/96/EG. Am Ende seiner  Nutzzeit darf das Produkt NICHT zusammen mit dem Siedlungsabfall beseitigt werden. Es kann zu den eigens von den städtischen Behörden eingerichteten Sammelstellen oder zu den Fachhändlern, die einen Rücknahmeservice anbieten, gebracht werden. Die getrennte Entsorgung eines Haushaltsgerätes vermeidet mögliche negative Auswirkungen auf die Umwelt und die menschliche Gesundheit, die durch eine nicht vorschriftsmäßige Entsorgung bedingt sind. Zudem ermöglicht wird die Wiederverwertung der Materialien, aus denen sich das Gerät zusammensetzt, was wiederum eine bedeutende Einsparung an Energie und Ressourcen mit sich bringt. Zur Erinnerung an die Verpflichtung, die Elektrohaushaltsgeräte getrennt zu beseitigen, ist das Produkt mit einer Mülltonne, die durchgestrichen ist, gekennzeichnet.

BEDEUTUNG DER KONTROLLAMPEN

| ANGEZEIGTE KONTROLLLAMPE | MÖGLICHE URSACHE | ABHILFE |
|--|--|---|
|  | Das Wasser im Tank ist nicht ausreichend. | Den Wassertank füllen und korrekt einsetzen, indem Sie ihn fest hineindrücken, bis das Einrasten zu vernehmen ist. |
|    BLINKEN ABWECHSELND MIT...   BLINKT | Der Mahlgrad ist zu fein, sodass der Kaffee zu langsam herausläuft. | Die Kaffeeausgabe wiederholen und den Drehknopf zur Einstellung des Mahlgrads um eine Position zur Nummer 7 hin nach rechts drehen, während das Mahlwerk in Betrieb ist. Sollte die Ausgabe nach Zubereitung von mindestens 2 Kaffees immer noch zu langsam erfolgen, die Korrektur durch Drehen des Drehknopfs zur Einstellung des Mahlgrads um eine weitere Position wiederholen. Bei Fortbestehen des Problems, drücken Sie Taste OK und ein wenig Wasser aus dem Milchaufschäumer herauslaufen lassen. |
|  BLINKT | Der Kaffeesatzbehälter ist voll oder seit der letzten Ausgabe sind mehr als 3 Tage vergangen (diese Funktion garantiert eine korrekte Hygiene der Maschine). | Den Kaffeesatzbehälter entleeren und reinigen, danach wieder einsetzen. Wichtig: Beim Herausnehmen der Abtropfschale muss der Kaffeesatzbehälter stets entleert werden, auch wenn er nur wenig gefüllt ist. Wird dieser Vorgang nicht durchgeführt, kann es vorkommen, dass sich bei den folgenden Kaffeezubereitungen der Kaffeesatzbehälter zu sehr füllt und die Kaffeemaschine verstopft. |
|  BLINKT | Der Kaffeesatzbehälter wurde nach der Reinigung nicht eingesetzt. | Die Serviceklappe öffnen, Abtropfschale herausnehmen und den Kaffeesatzbehälter einsetzen. |
|   BLINKT | Es wurde die Funktion "vorgemahlener Kaffee" gewählt, aber das vorgemahlene Kaffeepulver wurde nicht eingefüllt. | Das vorgemahlene Kaffeepulver in den Einfüllschacht füllen oder die Funktion vorgemahlen abwählen. |
|  BLINKT | Weist darauf hin, dass die Kaffeemaschine entkalkt werden muss | Das im Kap. "Entkalkung" beschriebene Entkalkungsprogramm muss so schnell wie möglich durchgeführt werden. |
|     BLINKT | Es wurde zu viel Kaffee verwendet. | Wählen Sie eine leichtere Stärke aus oder reduzieren Sie die Menge des Kaffeepulvers. |
|   BLINKT | Es sind keine Kaffeebohnen mehr im Behälter. Der Einfüllschacht für den vorgemahlene Kaffee ist verstopft. | Den Kaffeebohnenbehälter füllen. Entleeren Sie den Einfüllschacht mithilfe des Pinsels wie im Abschnitt „Reinigung des Kaffeepulvereinfüllschachts“ beschrieben. |
|  BLINKT | Die Brüheinheit wurde nach der Reinigung nicht wieder eingesetzt. | Die Brüheinheit, wie im Abschnitt „Reinigung der Brüheinheit“ beschrieben, einsetzen. |
|  | Die Serviceklappe ist offen. Das Maschineninnere ist sehr verschmutzt. | Serviceklappe schließen. Die Kaffeemaschine, wie im Abschnitt „Reinigung und Wartung“ beschrieben, sorgfältig reinigen. Wenn die Kaffeemaschine nach erfolgter Reinigung noch immer diese Meldung anzeigt, wenden Sie sich an eine Kundendienststelle. |
| ECO | Die Funktion ist aktiviert und ermöglicht die Reduzierung des Stromverbrauchs. | Die Funktion über das Menü deaktivieren. |

LÖSUNG DER PROBLEME

Nachstehend werden einige mögliche Betriebsstörungen aufgelistet. Wenn das Problem nicht entsprechend den Anweisungen behoben werden kann, wenden Sie sich bitte an den technischen Kundendienst.

| PROBLEM | MÖGLICHE URSACHE | ABHILFE |
|---|---|---|
| Der Kaffee ist nicht heiß. | Die Tassen wurden nicht vorgewärmt. | Die Warmhalteplatte aktivieren und die Tassen mindestens 20 Minuten lang dort vorwärmen lassen. Die Tassen durch Ausspülen mit warmem Wasser vorwärmen (unter Verwendung der Funktion Heißwasser). |
| | Die Brüheinheit hat sich abgekühlt, weil nach der letzten Kaffeezubereitung 2/3 Minuten vergangen sind. | Vor der Kaffeezubereitung die Brüheinheit vorwärmen. |
| | Die eingestellte Kaffeetemperatur ist niedrig. | Über das Menü die Kaffeetemperatur auf „hoch“ einstellen. |
| Der Kaffee hat wenig Crema. | Der Kaffee ist zu grob gemahlen. | Den Drehknopf zur Einstellung des Mahlgrads um eine Position zur Nummer 1 hin nach links drehen, während das Mahlwerk in Betrieb ist (Abb. 11). Jeweils um eine Position vorrücken, bis eine zufriedenstellende Kaffeeausgabe erreicht wird. Die Wirkung ist erst nach 2 Kaffeeausgaben sichtbar. |
| | Die Kaffeemischung ist nicht geeignet. | Eine für Espressomaschinen geeignete Kaffeemischung verwenden. |
| Der Kaffee tritt zu langsam oder tröpfchenweise heraus. | Der Kaffee ist zu fein gemahlen. | Den Drehknopf zur Einstellung des Mahlgrads um eine Position zur Nummer 7 hin nach rechts drehen, während das Mahlwerk in Betrieb ist (Abb.11). Jeweils um eine Position vorrücken, bis eine zufriedenstellende Kaffeeausgabe erreicht wird. Die Wirkung ist erst nach 2 Kaffeeausgaben sichtbar. |
| Der Kaffee tritt nicht aus den Ausgüssen des Kaffeeauslaufs, sondern seitlich aus der Serviceklappe heraus. | Die Öffnungen des Kaffeeauslaufs sind mit angetrocknetem Kaffee verstopft. | Die Ausläufe mit einem Zahnstocher, einem Schwamm oder einer Küchenbürste mit harten Borsten säubern. |
| | Der Kaffeekanal innerhalb der Serviceklappe ist blockiert. | Den Kaffeekanal sorgfältig reinigen, insbesondere an den Scharnieren. |
| Aus dem Auslauf tritt kein Kaffee, sondern Wasser heraus. | Das Kaffeepulver ist im Einfüllschacht (A4) stecken geblieben. | Den Einfüllschacht mit Hilfe eines Messers entleeren, wie im Abschn. "Reinigung des Kaffeepulvereinfüllschachts" beschrieben. |
| Die aufgeschäumte Milch hat große Blasen | Die Milch ist nicht kalt genug oder nicht teilentrahmt. | Vorzugsweise sollte vollentrahmte bzw. teilentrahmte Milch mit Kühlschranktemperatur (etwa 5°C) verwendet werden. Sollte das Resultat dennoch nicht zufrieden stellend sein, versuchen Sie es mit einer anderen Milchmarke. |
| Die Milch ist nicht aufgeschäumt. | Der Milchaufschäumer ist verschmutzt. | Die Reinigung wie im Abschnitt „Reinigung des Milchaufschäumers nach dem Gebrauch“ beschrieben ausführen. |
| Das Gerät schaltet sich nicht ein. | Der Netzstecker ist nicht an die Steckdose angeschlossen. | Den Netzstecker an die Steckdose anschließen. |
| | Der Hauptschalter ist nicht eingeschaltet. | Den Hauptschalter auf Position I stellen (Abb. 1). |